

Česká republika – Správa Krkonošského národního parku

Česká republika – Správa Národního parku Podyjí

• • •

M 3000, a.s.

KUPNÍ SMLOUVA

TATO KUPNÍ SMLOUVA (dále jen „**Smlouva**“) je uzavřena ve smyslu ustanovení § 2079 a násl. zákona č. 89/2012 Sb., občanský zákoník, ve znění pozdějších předpisů (dále jen „**Občanský zákoník**“),

MEZI

Česká republika – Správa Krkonošského národního parku

se sídlem: Dobrovského 3, 543 01 Vrchlabí
IČO: 00088455
zastoupená: Ing. Janem Hřebačkou, ředitelem
bankovní spojení: Komerční banka
číslo účtu: 335601/0100
(dále též „**KRNAP**“)

Česká republika – Správa Národního parku Podyjí

se sídlem: Na Vyhlídce 5, 669 02 Znojmo
IČO: 00837971
zastoupená: Ing. Tomášem Rothrockem, ředitelem
bankovní spojení: Komerční banka
číslo účtu: 12831741/0100
(dále též „**NP Podyjí**“)

DÁLE JEN „**Kupující**“
NA STRANĚ JEDNÉ,

A

M 3000, a.s.

sídlo: Šaldova 36, 186 00 Praha 8 - Karlín
zastoupenou: Ing. Richardem Srbeckým, členem představenstva
IČO: 250 84 526
DIČ: CZ25084526 (je plátcem DPH)
bankovní spojení: Československá obchodní banka a.s.
číslo účtu: 111278590/0300

zapsaná v obchodním rejstříku vedeném Městským soudem v Praze, oddíl B, vložka 4270

DÁLE JEN „**Prodávající**“
NA STRANĚ DRUHÉ,

KUPUJÍCÍ A PRODÁVAJÍCÍ SPOLEČNĚ JEN „**Smluvní strany**“
NEBO JEDNOTLIVĚ „**Smluvní strana**“.

1. ÚČEL A PŘEDMĚT SMLOUVY

- 1.1. Tato Smlouva je uzavírána mezi Prodávajícím a Kupujícím na základě výsledků zadávacího řízení za účelem realizace veřejné zakázky s názvem „Centrální nákup automobilů pro resort Ministerstva životního prostředí v roce 2015 - část 5“, evidenční č. ve VVZ 515792 (dále jen „**Veřejná zakázka**“), neboť nabídka Prodávajícího byla vyhodnocena jako nejvhodnější.
- 1.2. Předmětem této Smlouvy je povinnost Prodávajícího dodat Kupujícímu automobily dle specifikace uvedené v příloze č. 2 této Smlouvy (dále jen „**Zboží**“) za podmínek upravených v zadávacích podmínkách na Veřejnou zakázku, v nabídce podané Prodávajícím v rámci zadávacího řízení na Veřejnou zakázku a za podmínek uvedených dále v této Smlouvě a jejích přílohách.
- 1.3. Předmětem této Smlouvy je dále závazek jednotlivých Kupujících uhradit Prodávajícímu cenu za příslušné části Zboží ve výši a za podmínek upravených dále v této Smlouvě.
- 1.4. Ustanovení této Smlouvy se na každého Kupujícího vztahují jednotlivě zvláště, přičemž jednotliví Kupující se stanou za podmínek upravených dále v této Smlouvě vlastníky příslušné části Zboží a mohou tak jednotlivě uplatňovat veškerá práva (tj. zejména nároky z vad Zboží, ze záruky apod.) k tomuto Zboží vyplývající z této Smlouvy.

2. DOBA A MÍSTO PLNĚNÍ

- 2.1. Prodávající je povinen dodat Zboží nejpozději do 120 kalendářních dnů od nabytí účinnosti této Smlouvy.
- 2.2. Místem plnění je sídlo Kupujících uvedené v záhlaví této Smlouvy.

3. CENA A PLATEBNÍ PODMÍNKY

- 3.1. Celková cena za Zboží dle čl. 1.2 této Smlouvy byla stanovena nabídkou Prodávajícího podanou na Veřejnou zakázku a činí 1.384.812, 60,- Kč bez daně z přidané hodnoty (dále jen „**DPH**“). DPH činí v souladu s aktuálně platnou a účinnou právní úpravou 21 %, tedy 290.810, 65 Kč. Celková cena včetně DPH tedy činí 1.675.623, 25 Kč (dále jen „**Celková cena**“). Celková cena je stanovena následujícím způsobem:

Zboží	1 ks/Kč bez DPH	Počet ks celkem	Celková cena bez DPH	DPH 21% v Kč	Celková cena s DPH
Dodávkový velkoprostorový automobil s pohonem 4x4, 8/9místné, kategorie M1	692.406, 30	2	1.384.812, 60	290.810, 65	1.675.623, 25

- 3.2. Celková cena a rovněž i jednotkové ceny za jednotlivé druhy Zboží jsou konečné, závazné a obsahují všechny případné náklady Prodávajícího včetně poplatků.
- 3.3. Celková cena je rozdělena dle příslušných Kupujících do jednotlivých kupních cen (dále jen „**Cena**“) dle následující tabulky:

Část 5 veřejné zakázky	Počet ks	Cena za Kupujícího bez DPH v Kč	DPH v Kč	Cena za Kupujícího s DPH v Kč
KRNAP	1	692.406, 30	145.405, 32	837.811, 62
NP Podyjí	1	692.406, 30	145.405, 32	837.811, 62

- 3.4. Cenu zaplatí příslušný Kupující Prodávajícímu bezhotovostním převodem na bankovní účet Prodávajícího uvedený v záhlaví této Smlouvy na základě daňového dokladu (faktury) vystavené Prodávajícím zvlášť pro každého Kupujícího.
- 3.5. Prodávající vystaví Kupujícímu fakturu ke dni uskutečnění zdanitelného plnění, který je dnem podepsání protokolu o předání a převzetí příslušné části Zboží jednotlivým Kupujícím podle článku 4.1 této Smlouvy. Splatnost faktury je 30 dní ode dne jejího doručení Kupujícímu. Povinnost Kupujícího zaplatit Cenu je splněna odepsáním příslušné částky z účtu Kupujícího. Kupující neposkytuje zálohy. Platby budou probíhat výhradně v Kč (CZK), rovněž veškeré cenové údaje na faktuře budou v této měně.
- 3.6. Faktura bude obsahovat náležitosti daňového a účetního dokladu podle zákona č. 563/1991 Sb., o účetnictví, ve znění pozdějších předpisů, a zákona č. 235/2004 Sb., o dani z přidané hodnoty, ve znění pozdějších předpisů, (jedná se především o označení faktury a její číslo, obchodní firmu/název, sídlo a IČO Prodávajícího, předmět Smlouvy, bankovní spojení, fakturovanou částku bez/včetně DPH) a bude mít náležitosti obchodní listiny dle § 435 Občanského zákoníku.
- 3.7. Kupující je oprávněn vrátit fakturu do konce doby splatnosti, pokud bude obsahovat nesprávné náležitosti či údaje nebo pokud požadované náležitosti a údaje nebude obsahovat vůbec, popř. pokud bude doručena nesprávnému Kupujícímu. V takovém případě se doba splatnosti zastavuje a nová doba splatnosti počíná běžet ode dne doručení opravené nebo doplněné faktury Kupujícímu. Kupující není v takovém případě v prodlení.

4. PŘEDÁNÍ A PŘEVZETÍ ZBOŽÍ, PŘECHOD VLASTNICTVÍ

- 4.1. O předání a převzetí příslušných částí Zboží příslušnému Kupujícímu dle této Smlouvy bude sepsán protokol podepsaný Prodávajícím a příslušným Kupujícím. V případě zjištěných nedostatků bude v tomto protokolu uvedena i tato skutečnost s konkrétním vymezením zjištěných vad u dodaného Zboží včetně způsobu a termínu jejich řešení. Zboží je řádně předáno až podpisem protokolu. Kupující je oprávněn protokol nepodepsat a Zboží nepřevzít, má-li pro to vážný důvod.
- 4.2. Vlastnické právo ke Zboží přechází z Prodávajícího na Kupujícího okamžikem převzetí Zboží Kupujícím.

5. PRÁVA Z VAD, SANKCE, ODSTOUPENÍ OD SMLOUVY

- 5.1. Prodávající se zavazuje poskytnout Kupujícímu na Zboží následující záruky:
- záruku na věcné a právní vady v délce 2 roky,

- záruku na vady laku v délce 3 roky,
 - záruku na neprorezavění karoserie v délce 5 let,
 - záruku na dostupnost originálních dílů a příslušenství po dobu 5 let, a to počínaje dnem převzetí Zboží Kupujícím.
- 5.2. Vady musí Kupující uplatnit u Prodávajícího bez zbytečného odkladu poté, co se o nich dozví.
- 5.3. Běh záruční lhůty začíná ode dne převzetí Zboží Kupujícím. Záruční doba neběží po dobu, po kterou Kupující nemůže užívat Zboží pro jeho vady, za které odpovídá Prodávající.
- 5.4. Lhůta pro vyřízení reklamace činí 30 dnů po doručení reklamačního protokolu Prodávajícímu. V pochybnostech se má za to, že dnem doručení se rozumí třetí den od odeslání reklamačního protokolu Kupujícím na e-mail Prodávajícího: vladimir.kmoch@m3000as.cz
- 5.5. Kupující má právo na úhradu nutných nákladů, které mu vznikly v souvislosti s uplatněním práv z vad.
- 5.6. Za záruční vady nebudou považovány ty vady, které byly způsobeny nesprávnou obsluhou nebo údržbou Zboží nebo úmyslným poškozením Zboží Kupujícím nebo nepovolnou osobou, případně jakýmkoli jinými zásahy, jednáními nebo skutečnostmi nastalými na straně Kupujícího. Odstranění takto zjištěných vad bude provedeno za úplatu.
- 5.7. Je-li vadné plnění podstatným porušením této Smlouvy, má Kupující právo na odstranění vady dodáním nového Zboží bez vady nebo dodáním chybějícího Zboží, na odstranění vady opravou Zboží, na přiměřenou slevu nebo odstoupení od této Smlouvy.
- 5.8. Kupující je oprávněn odstoupit od Smlouvy při jejím podstatném porušení ze strany Prodávajícího. Smluvní strany se dohodly, že za podstatné porušení Smlouvy bude považováno zejména:
- a) nemožnost odstranění vady dodaného Zboží;
 - b) prodlení Prodávajícího s dodáním Zboží o více než 10 dní;
 - c) jestliže Prodávající ujistil Kupujícího, že Zboží má určité vlastnosti, zejména vlastnosti Kupujícím výslovně vymíněné, anebo že nemá žádné vady, a toto ujištění se následně ukáže nepravdivým.
- 5.9. Kupující je dále oprávněn odstoupit od Smlouvy, jestliže zjistí, že Prodávající:
- a) nabízel, dával, přijímal nebo zprostředkoval určité hodnoty s cílem ovlivnit chování nebo jednání kohokoliv, ať již státního úředníka nebo někoho jiného, přímo nebo nepřímo, v zadávacím řízení nebo při provádění Smlouvy; nebo
 - b) zkresloval jakékoliv skutečnosti za účelem ovlivnění zadávacího řízení nebo provádění Smlouvy ke škodě Kupujícího, včetně užití podvodných praktik k potlačení a snížení výhod volné a otevřené soutěže.
- 5.10. Odstoupení od Smlouvy musí být provedeno v písemné formě. Odstoupením se závazek založený Smlouvou zrušuje od počátku. Účinky odstoupení nastávají okamžikem doručení odstoupení od Smlouvy Prodávajícímu. Odstoupení od Smlouvy se nedotýká práva na náhradu škody vzniklého z porušení smluvní povinnosti, práva na zaplacení smluvní pokuty a úroku z prodlení, pokud již dospěl, ani ujednání o způsobu řešení sporů a volbě práva.

- 5.11. Při nedodržení doby dodání Zboží je Prodávající povinen uhradit Kupujícímu smluvní pokutu ve výši 0,5 % z Ceny za každý i započatý den prodlení, bez ohledu na skutečnost, kolik kusů Zboží je či není již dodáno. Totéž platí při nedodržení termínu řešení vad uvedených v protokolu dle článku 4.1 této Smlouvy.
- 5.12. V případě porušení jakýchkoliv dalších závazků ze Smlouvy je Prodávající povinen Kupujícímu uhradit smluvní pokutu ve výši 20.000,- Kč za každý jednotlivý případ takového porušení.
- 5.13. Smluvní pokuta je splatná do 30 dnů ode dne doručení výzvy k jejímu zaplacení. Dnem splatnosti se rozumí den připsání příslušné částky na účet Kupujícího.
- 5.14. Uplatněním práv z vad či uplatněním smluvních pokut není dotčeno právo na náhradu škody v plné výši.

6. ZÁVĚREČNÁ USTANOVENÍ

- 6.1. Tato Smlouva a práva a povinnosti z ní vyplývající se řídí českým právem. Práva a povinnosti Smluvních stran, pokud nejsou upraveny touto Smlouvou, se řídí Občanským zákoníkem a předpisy souvisejícími.
- 6.2. Veškeré případné spory vzniklé mezi Smluvními stranami na základě nebo v souvislosti s touto Smlouvou budou primárně řešeny jednáním Smluvních stran. V případě, že tyto spory nebudou v přiměřené době vyřešeny, budou k jejich projednání a rozhodnutí příslušné soudy České republiky.
- 6.3. Prodávající se zavazuje k součinnosti při výkonu finanční kontroly dle § 2e) zákona č. 320/2001 Sb., o finanční kontrole, ve znění pozdějších předpisů. Prodávající se dále zavazuje umožnit všem oprávněným subjektům provést kontrolu dokladů souvisejících s plněním Veřejné zakázky, a to po dobu určenou k jejich archivaci v souladu s příslušnými právními předpisy.
- 6.4. Prodávající bezvýhradně souhlasí se zveřejněním celého znění Smlouvy, včetně Celkové ceny a Cen v souladu s příslušnými právními předpisy.
- 6.5. Prodávající předloží Kupujícímu seznam subdodavatelů, ve kterém uvede ty subdodavatele, jimž za plnění subdodávky uhradil více než 10 % z Celkové ceny nebo z Ceny uhrazené Kupujícím. Prodávající předloží seznam subdodavatelů nejpozději do 60 dnů od splnění Smlouvy. Má-li subdodavatel formu akciové společnosti, bude přílohou seznamu i seznam vlastníků akcií, jejichž souhrnná jmenovitá hodnota přesahuje 10 % základního kapitálu, vyhotovený ve lhůtě 90 dnů přede dnem předložení seznamu subdodavatelů. Za nesplnění této povinnosti je Prodávající povinen zaplatit smluvní pokutu 200.000,- Kč splatnou do 30 dnů ode dne jejího vyúčtování Kupujícím.
- 6.6. Tato Smlouva může být měněna nebo doplňována pouze formou písemných vzestupně číslovaných dodatků podepsaných oběma Smluvními stranami. Ke změnám či doplnění neprovedeným písemnou formou se nepřihlíží.
- 6.7. V případě, že některé ustanovení této Smlouvy je nebo se stane v budoucnu neplatným, neúčinným či nevymahatelným nebo bude-li takovým shledáno příslušným orgánem, zůstávají ostatní ustanovení této Smlouvy v platnosti a účinnosti, pokud z povahy takového ustanovení

nebo z jeho obsahu anebo z okolností, za nichž byla Smlouva uzavřena, nevyplývá, že její nelze oddělit od ostatního obsahu této Smlouvy. Smluvní strany se zavazují bezodkladně nahradit neplatné, neúčinné nebo nevymahatelné ustanovení této Smlouvy ustanovením jiným, které svým obsahem a smyslem odpovídá nejlépe ustanovení původnímu a této Smlouvě jako celku.

- 6.8. Smluvní strany na sebe přebírají nebezpečí změny okolností v souvislosti s právy a povinnostmi Smluvních stran vzniklými na základě této Smlouvy. Smluvní strany vylučují uplatnění ustanovení § 1765 odst. 1 a § 1766 Občanského zákoníku na svůj smluvní vztah založený touto Smlouvou.
- 6.9. Tato Smlouva nabývá platnosti a účinnosti dnem jejího podpisu všemi Smluvními stranami.
- 6.10. Tato Smlouva je sepsána ve 3 vyhotoveních s platností originálu, z nichž 1 si ponechá Prodávající a 1 vyhotovení obdrží každý Kupující.
- 6.11. Nedílnou součástí této Smlouvy jsou její přílohy:
- a) Příloha č. 1 – výpis z Obchodního rejstříku Prodávajícího;
 - b) Příloha č. 2 – podrobná specifikace a parametry Zboží;
 - c) Příloha č. 3 – seznam autorizovaných servisních středisek.
- 6.12. Smluvní strany prohlašují, že tato Smlouva vyjadřuje jejich svobodnou, vážnou, určitou a srozumitelnou vůli prostou omylu. Smluvní strany si Smlouvu přečetly, s jejím obsahem souhlasí, což stvrzují vlastnoručními podpisy.

KUPUJÍCÍ
V... Praxe dne 14.12.2015

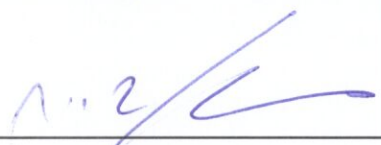

Česká republika – Správa Krkonošského
národního parku
Ing. Jan Hřebačka, ředitel

PRODÁVJÍCÍ
V... PRAZE dne 18.12.2015

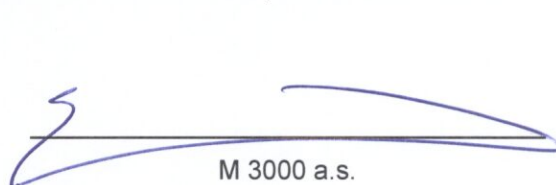

M 3000 a.s.
Ing. Richard Srbecký
člen představenstva

V... Praxe dne 14.12.2015

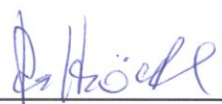

Česká republika – Správa Národního parku
Podyjí
Ing. Tomáš Rothröckl, ředitel

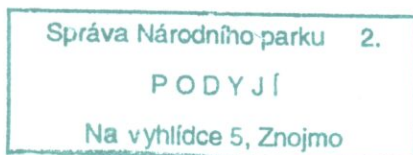

M3000
M 3000, a.s.
autorizovaný prodejce a servis
Mercedes-Benz a AMG
Šaldova 36, 186 00 Praha 8-Karlín
DIČ CZ25084526
www.m3000.cz



PLNÁ MOC

Já, níže podepsaný Ing. Jan Hřebačka, ředitel Správy Krkonošského národního parku, IČ: 00088455 se sídlem Dobrovského 3, 543 01 Vrchlabí, uděluji tímto

plnou moc

panu Mgr. Lud'ku Kholovi (r. č. 6401040393) k podpisu smluv na dodávku automobilů pro Správu KRNAP.

Ve Vrchlabí 15. 12. 2015

Ing. Jan Hřebačka
ředitel

Tuto plnou moc přijímám dne 15. 12. 2015

Výpis

z obchodního rejstříku, vedeného
Městským soudem v Praze
oddíl B, vložka 4270

Datum zápisu:	29. října 1996
Spisová značka:	B 4270 vedená u Městského soudu v Praze
Obchodní firma:	M 3000, a.s.
Sídlo:	Praha 8 - Karlín, Šaldova 36, PSČ 18000
Identifikační číslo:	250 84 526
Právní forma:	Akciová společnost
Předmět podnikání:	pronájem vlastních nemovitostí včetně poskytování základních služeb s pronájmem spojených Klempířství a oprava karoserií Opravy silničních vozidel Výroba, obchod a služby neuvedené v přílohách 1 až 3 živnostenského zákona Poskytování nebo zprostředkování spotřebitelského úvěru
Statutární orgán - představenstvo:	
člen představenstva:	Ing. RICHARD SRBECKÝ, dat. nar. 5. června 1969 Loosova 973/10, Háje, 149 00 Praha 4 Den vzniku členství: 30. dubna 2010
Počet členů:	1
Způsob jednání:	Společnost zastupuje člen představenstva samostatně.
Dozorčí rada:	
předseda dozorčí rady:	Ing. ANTONÍN CHAROUZ, dat. nar. 1. července 1954 Kálmánova 1025/5, Kunratice, 148 00 Praha 4 Den vzniku funkce: 2. ledna 2014 Den vzniku členství: 1. ledna 2014
člen dozorčí rady:	JAN CHAROUZ, dat. nar. 17. července 1987 Jana Masaryka 364/23, Vinohrady, 120 00 Praha 2 Den vzniku členství: 1. ledna 2014
člen dozorčí rady:	MIROSLAV DORŇÁK, dat. nar. 15. září 1976 Za studánkou 87/9, Kunratice, 148 00 Praha 4 Den vzniku členství: 1. ledna 2014
Počet členů:	3
Jediný akcionář:	Ing. ANTONÍN CHAROUZ, dat. nar. 1. července 1954 Kálmánova 1025/5, Kunratice, 148 00 Praha 4
Akcie:	21 ks kmenové akcie na jméno v listinné podobě ve jmenovité hodnotě 10 000 000,- Kč
Základní kapitál:	210 000 000,- Kč Splaceno: 100%
Ostatní skutečnosti:	Obchodní korporace se podřídila zákonu jako celku postupem podle § 777 odst. 5 zákona č.90/2012 Sb., o obchodních společnostech a družstvech. Počet členů statutárního orgánu: 1



Mercedes-Benz

Nabídka – technická specifikace

určena pro:
Ministerstvo životního prostředí

Vito Tourer - 119 BlueTEC VTB/L 4X4

Výrobní vzor:	44770313	Model:	Mercedes-Benz Vito Tourer
Typ vozidla:	119 BlueTEC VTB/L	Druh vozidla:	kombi dlouhé BASE
Pohon:	4X4	Výkon motoru:	140 kW
Celk. hmotnost:	3050 kg	Rozvor:	3200 mm



Mercedes-Benz

Konfigurace vozidla

Lakování

LZ	MB 9147	bílá arktická	Částka v CZK
----	---------	---------------	--------------

Pneumatiky

1. náprava:	2x RG7 - Pneumatiky 225/55 R17"		Částka v CZK
	Hersteller wahlweise	Silnice	
2. náprava:	2x RG7 - Pneumatiky 225/55 R17"		
	Hersteller wahlweise	Silnice	

Sériová výbava

	Brzdy kotoučové na přední a zadní nápravě	Částka v CZK
CL1	Volant s možností nastavení výšky a sklonu	
CL4	Volant multifunkční s palubním počítačem	
	Elektronický posilovač řízení	
E07	Rozjezdový asistent	
E34	Akumulátor vyrovnávací pro start motoru	
ED4	Akumulátor AGM 12 V 95 Ah	
EL8	Reproduktory vpředu dvoupásmové	
	Zásuvka 12 V	
F61	Zpětné zrcátko vnitřní	
F66	Schránka u spolujezdce uzamykatelná	
	Držák nápoje 2x	
	Centrální zamykání s dálkovým ovládním	
	Imobilizér	
G42	Převodovka automatická 7G-TRONIC PLUS	
H00	Rozvod topení do prostoru pro cestující	
HZ0	Elektrická topná jednotka	
IG5	Základní	
J55	Varování zapnutí bezpečnostního pásu spolujezdce	
JA1	Kontrolka hladiny kapaliny do ostřikovačů	
JK3	Sdružený přístroj multifunkč. s graf. displejem	
JW8	Asistent sledování pozornosti	
JX2	Servisní interval 40.000 km	
	Otáčkoměr	
	Kontrola zapnutí bezpečnostních pásů řidiče	
	Indikace vnější teploty	
	Asistent pro potlačení vlivu bočního větru	
	Ukazatel servisních intervalů ASSYST	
	Palivová nádrž 57 l	
LD9	Světlo v prostoru pro cestující/náklad. prostoru	
LE1	Adaptivní brzdová světla	



Mercedes-Benz

	Světlomety halogenové
	Světla s regulací sklonu
	Třetí brzdové světlo vzadu na střeše
M40	Alternátor 14 V / 200 A
MB6	Vozidlo s nízkou úrovní škodlivin - Euro 6 tř. I
MG4	Motor OM 651 DE 22 LA 140 kW (190 k) při 3800/min
MG9	Management alternátoru
MJ8	Funkce ECO start-stop
MS1	Tempomat
MX0	BlueEFFICIENCY paket
	Tažné oko vpředu/vzadu našroubovatelné
RD8	Celoplošné ozdobné kryty kol
RD9	Značka pneumatik dle možností výrobního závodu
RG7	Pneumatiky 225/55 R17"
RM7	Pneumatiky letní
RR6	Rezervní kolo se zvedákem
RS7	Ráfky 6,5 J × 17"
RY2	Měření tlaku vzduchu v pneumatikách, bezdrátové
S02	Sedadlo řidiče seřiditelné
S04	Sedadlo spolujezdce seřiditelné
SA6	Airbag spolujezdce
	Airbag řidiče
T14	Posuvné dveře se snadnou obsluhou
T70	Dětská pojistka na posuvných dveřích
	Dveře posuvné vpravo
U65	Trojsedadlo v 1. řadě za řidičem
UR3	Kotevní úchyty pro sedadla s rychloupínáním
V30	Obložení stěn nákladového prostoru, polovysoké
V43	Podlaha v nákladovém prostoru - dřevěná
VD2	Obložení střechy standardní mezi sloupky B-D
VY2	Potah sedadel Tunja, černá
	Spouštěč okna Komfort elektricky ovládaný Ř/SP
W16	Okno vpředu vlevo pevné
W17	Okno vpředu vpravo pevné
W29	Okna vzadu pevná
W65	Dveře zadní výklopné
W78	Okno v zadních dveřích se stěračem a ostřikovačem
XA6	Celková hmotnost 3,05 t
XC9	COC dokumenty
XU2	Štítky a dokumentace česky
XZ0	Modelová generace 0
Z42	Přihlášení jako osobní
ZH9	Tourer BASE
ZK5	Kombi, polokombi

Zvláštní výbava

CF0 Odpružení standardní
100.02.02 / D 100.00.33



Mercedes-Benz

EN6	Audio 10
EZ7	Aktivní parkovací asistent
H20	Determální skla
HH9	Klimatizace TEMPMATIC, s automatickou regulací
L16	Světlomety mlhové, halogenové
LA2	Asistent potkávacích světel
LD0	Střešní jednotka s dvěma čtecími světly
Q22	Tažné zařízení koule, pevné
ZG2	Pohon všech kol 4MATIC

Odebrané kódy

ER0	Příprava pro rádio
-----	--------------------



Mercedes-Benz

Technická data

Hmotnosti a rozměry

Typ	
Podvozek	VTB/L
Pohon	4X4
Rozvor	3200 mm

Hmotnost	
1. Přední náprava (prázdný)	1307 kg

2. Přední náprava (prázdný) 0 kg

1. Zadní náprava (prázdný) 968 kg

2. Zadní náprava (prázdný) 0 kg

Pohotovostní hmotnost (vč. výbavy) 2275 kg

Zatížení 775 kg

Přípustná celková hmotnost 3050 kg

Příp. celk. hmotnost jízdní soupravy 5050 kg

Motor	MG4
Objem cm ³	2143
Výkon v KW / PS	140 / 190
Max. kr. m. v NM při 2750/min 2400 /min	439,5

Pneumatiky

1. náprava: 2x RG7 - Pneumatiky 225/55 R17"

2. náprava: 2x RG7 - Pneumatiky 225/55 R17"

Hmotnost vozidla je udávána včetně řidiče, nářadí, rezervního kola, 90 % objemu nádrže a případné zábrany proti podjetí.

Délka nástavby	
Maximální převis	0 mm
Min. vzdálenost od zadní nápravy	
Max. vzdálenost od zadní nápravy	

Převodovka	
Kód	G42
Zkrácený text	Převodovka automatická 7G- TRONIC PLUS

Rozměry	
Výška rámu – PN – naloženo	
Výška rámu – PN – nenaloženo	
Výška rámu – ZN – naloženo	
Výška rámu – ZN – nenaloženo	



Mercedes-Benz

Rozměry vozidla

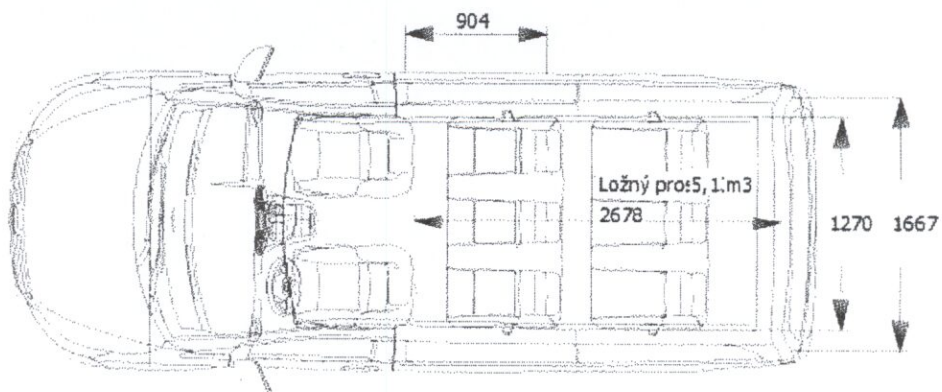
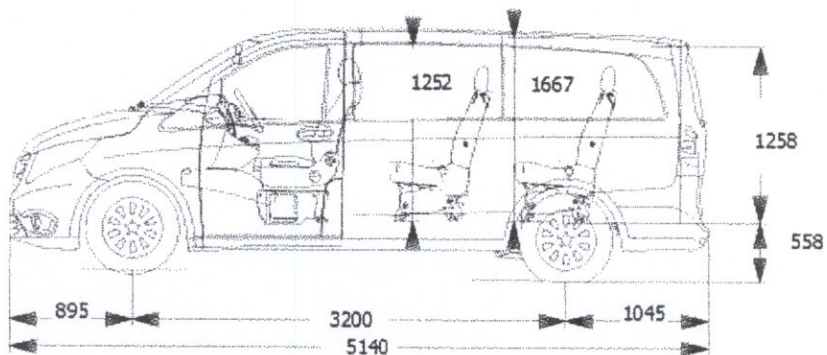
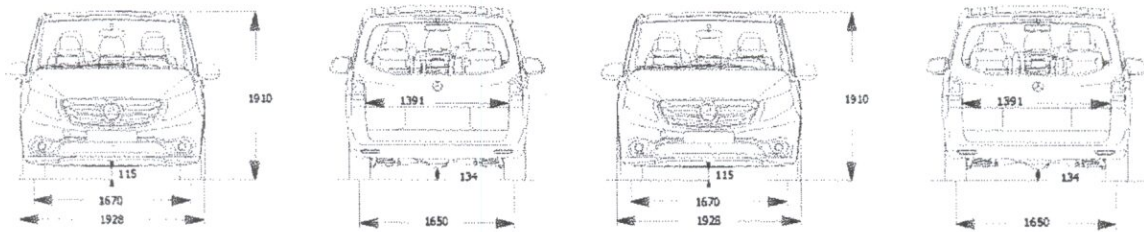

Pozor označení není přiměřené!

Uvedené výkresy se mohou lišit od vozidla v nabídce a jsou nezávazné. Změny vyhrazeny.



Mercedes-Benz

M 3000, a.s.

Autorizovaný prodejce a opravce
vozidel Mercedes-Benz

“Centrální nákup automobilů pro resort Ministerstva životního prostředí v roce 2015”

Seznam servisních středisek v jednotlivých krajích

1. Hlavní město Praha

- Název M 3000, a.s.
- Adresa Šaldova 36, Praha 8, PSČ 186 00
- IČ 250 84 526
- Tel. 777 873 000
- Email lucie.satrapova@m3000as.cz
- Web www.m3000.cz

2. Moravskoslezský kraj

- Název CENTRUM Moravia Sever, spol. s r.o.
- Adresa Rudná 3, Ostrava, PSČ 703 00
- IČ 253 77 507
- Tel. 602 781 781
- Email marketing@mbcms.cz
- Web www.mercedes-moravia.cz

3. Olomoucký kraj

- Název CENTRUM Moravia, spol. s r.o.
- Adresa Horní Lán 3, Olomouc, PSČ 779 00
- IČ 253 67 862
- Tel. 602 780 780
- Email prodej@mbcms.cz
- Web www.mercedes-moravia.cz

M3000
CHOPUS

Číslo účtu: ČSOB, a.s. 111278590/0300 (CZK), 17620513/0300 (CZK), 04596280/0300 (EUR), 04596030/0300 (USD)
Společnost je zapsána v Obchodním rejstříku vedeném Městským soudem v Praze, oddíl B, vložka 4270.
Otevírací doba: Po - Pá 7:30 - 19:00, So 9:00 - 14:00



Mercedes-Benz - chráněná značka společnosti Daimler, Stuttgart, SRN

M 3000, a.s.
Šaldova 36
186 00 Praha 8 - Karlín, Česká republika
Tel.: +420 222 896 111
Fax: +420 222 896 135
www.m3000.cz

42

4. Středočeský kraj

- Název Hoffmann & Žižák, s.r.o.
- Adresa Zápy 255, Brandých nad Labem, PSČ 250 01
- IČ 629 57 813
- Tel. 602 207 070
- Email info@hoffmann-zizak.cz
- Web www.hoffmann-zizak.cz

5. Zlínský kraj

- Název SAMOHÝL MB, a.s.
- Adresa třída T. Bati 532, Zlín, PSČ 763 02
- IČ 255 08 407
- Tel. 602 525 962
- Email mercedes@samohyl.zlin.cz
- Web www.samohyl.zlin.cz

6. Ústecký kraj

- Název S. & W. Automobily, s.r.o.
- Adresa Přístavní 35, Ústí nad Labem, PSČ 400 07
- IČ 648 33 780
- Tel. 737 216 550
- Email servis-ul@suw.cz
- Web www.suw.cz

7. Jihomoravský kraj

- Název Hošek Motor, a.s.
- Adresa Žarošická 17, Brno, PSČ 628 00
- IČ 634 84 463
- Tel. 602 751 992
- Email jurackova@hosekmotor.cz
- Web www.hosekmotor.cz



Číslo účtu: ČSOB, a.s. 111278590/0300 (CZK), 12620513/0300 (CZK), 04596280/0300 (EUR), 04596030/0300 (USD)
Společnost je zapsána v Obchodním rejstříku vedeném Městským soudem v Praze, oddíl B, vložka 4270.
Otevírací doba: Po - Pa 7:30 - 19:00, So 9:00 - 14:00

 Mercedes-Benz – chráněná značka společnosti Daimler, Stuttgart, SRN

M 3000, a.s.
Saldova 36
186 00 Praha 8 - Karlín, Česká republika
Tel.: +420 222 896 111
Fax: +420 222 896 135
www.m3000.cz

43

8. Jihočeský kraj

- **Název** Milan Král, s.r.o.
- **Adresa** Pod Stromovkou 201, České Budějovice, PSČ 370 01
- **IČ** 482 03 734
- **Tel.** 602 271 840
- **Email** kolar@milankral.cz
- **Web** www.milankral.cz

9. Liberecký kraj

- **Název** Hoffmann & Žižák, s.r.o.
- **Adresa** Obilná 520, Liberec, PSČ 463 13
- **IČ** 629 57 813
- **Tel.** 602 207 070
- **Email** info@hoffmann-zizak.cz
- **Web** www.hoffmann-zizak.cz

10. Plzeňský kraj

- **Název** VSP Auto, s.r.o.
- **Adresa** Domažlická 168, Plzeň, PSČ 318 03
- **IČ** 252 37 781
- **Tel.** 602 261 186
- **Email** plzen@vsp-auto.cz
- **Web** www.vsp-auto.cz

11. Pardubický kraj

- **Název** Fa RENE, s.r.o.
- **Adresa** Hlavní 408/141, Svitavy, PSČ 568 02
- **IČ** 150 61 931
- **Tel.** 603 178 060
- **Email** info@farene.cz
- **Web** www.farene.cz



Číslo účtu: ČSOB, a.s. 111278590/0300 (CZK), 17620513/0300 (CZK), 04596280/0300 (EUR), 04596030/0300 (USD)
Společnost je zapsána v Obchodním rejstříku vedeném Městským soudem v Praze, oddíl B, vložka 4270.
Otevírací doba: Po - Pá 7:30 - 19:00, So 9:00 - 14:00



Mercedes-Benz - chlazená značka společnosti Daimler, Stuttgart, SRN

M 3000, z.s.
Seidova 36
186 00 Praha 8 - Karlín, Česká republika
Tel.: +420 222 896 111
Fax: +420 222 896 135
www.m3000.cz

12. Královéhradecký kraj

- Název Fa RENE, s.r.o.
- Adresa Bří. Štefanů 886, Hradec Králové, PSČ 500 03
- IČ 150 61 931
- Tel. 603 178 060
- Email info@farene.cz
- Web www.farene.cz

13. Kraj Vysočina

- Název ICOM transport, a.s.
- Adresa Jirášková 78, Jihlava, PSČ 587 32
- IČ 463 46 040
- Tel. 606 686 710
- Email info@icomtransport.cz
- Web www.icomtransport.cz

14. Karlovarský kraj

- Název S. & W. Automobily, s.r.o.
- Adresa Daimlerova 202, Karlovy Vary, PSČ 362 11
- IČ 648 33 780
- Tel. 737 216 550
- Email servis-ul@suw.cz
- Web www.suw.cz



Číslo účtu: ČSOB, a.s. 111278590/0300 (CZK), 17c20513/0200 (CZK), 04596280/0300 (EUR), 0459A030/0300 (USD)
Společnost je zapsána v Obchodním rejstříku vedeném Městským soudem v Praze, oddíl B, vložka 4270.
Otevírací doba: Po - Pá 7:30 - 19:00, So 9:00 - 14:00

 Mercedes-Benz - chráněná značka společnosti Daimler, Stuttgart, SRN

M 3000, a.s.
Saldova 36
186 00 Praha 8 - Karlín, Česká republika
Tel.: +420 222 896 111
Fax: +420 222 896 135
www.m3000.cz

65